

BRINCANDO E APRENDENDO



Fiocruz Ano 2008

ISSN 1517-686X

Ano10 - n°10

SINITOX

Sistema Nacional de Informações
Tóxico-Farmacológicas



REMÉDIO NÃO É BRINQUEDO!

10
anos



Ministério da Saúde
Ministro José Gomes Temporão

Fundação Oswaldo Cruz (Fiocruz)
Presidente Paulo Marchiori Buss

Instituto de Comunicação e Informação Científica e Tecnológica
em Saúde (Icict)
Diretora Ilma Horsth Noronha

Sistema Nacional de Informações Tóxico-Farmacológicas
(Sinitox)
Coordenadora Rosany Bochner

Av. Brasil, 4.365 – Pavilhão Haity Moussatché, sala 206
Manguinhos, Rio de Janeiro – RJ
CEP: 21045-900
Telefone: (21) 3865-3247
Fax: (21) 2290-1696
www.sinitox.icict.fiocruz.br
E-mail: sinitox@icict.fiocruz.br



Para comemorar os 10 anos da Revista "Brincando e Aprendendo", os alunos do Colégio Pedro II, da Unidade Humaitá, apresentam os cuidados que devemos ter com os medicamentos. Ao mesmo tempo em que o remédio pode trazer a cura, também pode provocar muitos problemas de saúde, se o tomarmos em maior ou menor quantidade, ou mesmo se não prestarmos atenção na embalagem. Aqui conosco, você vai brincar e aprender a como se prevenir desses acidentes, vai saber a importância da bula e o perigo da automedicação. Aproveite e você também poderá ensinar a seus pais e colegas a não caírem na armadilha da intoxicação!

QUADRINHOS

A mãe do Pedrinho agora sabe como prevenir acidentes domésticos!



Alice Leal & Marianna Vidal – turma 605

CARTA ENIGMÁTICA

Desvende o segredo e siga
o nosso conselho!

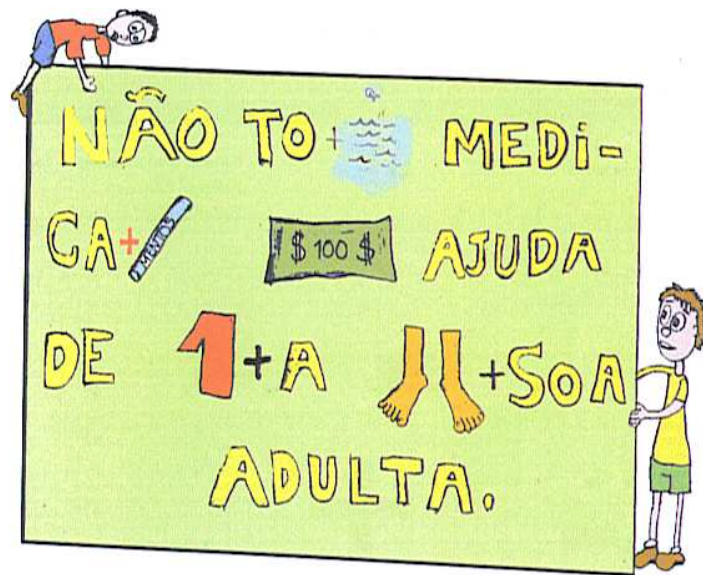

Pedro F. A. Rangel & Lucas Magalhães Afonso – turma 606

LIGA-PONTOS

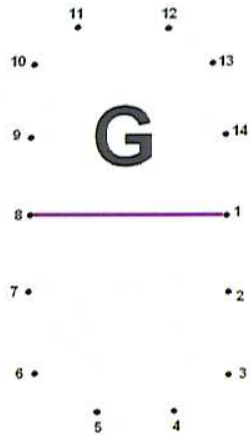

Nina Z. Nepomuceno – Turma: 601
Flora D. Siqueira
Sabrina do N. Joaquin

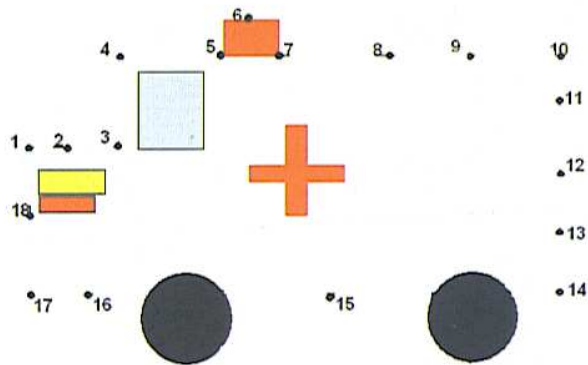

Luiza G. Lorio – Turma: 601
Luiza G. F. Batista
Luiza S. M. N. Vieira

CRIPTOGRAMA

Com o auxílio da tabela, resolva as contas e coloque o resultado nos quadradinhos em branco. Depois, veja a letra correspondente na tabela e a coloque nos quadradinhos amarelos. Siga o primeiro exemplo, monte a frase e divirta-se!

| | | | | | | | | | | | | | | | | | | | | | | |
|---|---|---|---|---|---|---|---|---|----|----|----|----|----|----|----|----|----|----|----|----|----|----|
| A | B | C | D | E | F | G | H | I | J | L | M | N | O | P | Q | R | S | T | U | V | X | Z |
| 1 | 2 | 3 | 4 | 5 | 6 | 7 | 8 | 9 | 10 | 11 | 12 | 13 | 14 | 15 | 16 | 17 | 18 | 19 | 20 | 21 | 22 | 23 |

| | | | | | | | | | | | | | | | | | | | | | | | | |
|----|---|---|---|---|---|---|---|---|---|---|---|---|---|---|---|---|---|---|---|---|---|---|---|---|
| F | J | B | J | B | M | F | J | J | I | G | I | J | I | M | B | G | I | B | J | C | G | U | F | C |
| + | - | + | - | + | - | + | - | + | + | + | + | + | + | - | + | + | + | + | - | + | + | - | + | - |
| F | E | B | A | A | L | F | E | C | J | G | I | J | I | L | B | G | I | B | E | C | G | C | F | B |
| = | = | = | = | = | = | = | = | = | = | = | = | = | = | = | = | = | = | = | = | = | = | = | = | = |
| 12 | | | | | | | | | | | | | | | | | | | | | | | | |
| M | | | | | | | | | | | | | | | | | | | | | | | | |

| | | | | | | | | | | | | | | | | | | | | | | | | | | | |
|---|---|---|---|---|---|---|---|---|---|---|---|---|---|---|---|---|---|---|---|---|---|---|---|---|---|---|---|
| J | U | J | J | B | E | J | S | C | L | F | O | E | J | I | H | I | C | S | U | P | T | J | B | Z | D | I | J |
| - | - | + | - | + | - | + | - | + | - | + | - | - | + | + | - | + | + | - | - | + | - | + | - | - | - | - | + |
| E | C | G | I | B | D | E | D | A | F | F | L | D | J | I | G | H | F | E | A | A | C | A | A | X | A | H | D |
| = | = | = | = | = | = | = | = | = | = | = | = | = | = | = | = | = | = | = | = | = | = | = | = | = | = | = | = |
| | | | | | | | | | | | | | | | | | | | | | | | | | | | |
| | | | | | | | | | | | | | | | | | | | | | | | | | | | |

LABIRINTO

Marcela estava doente e sua mãe resolveu levá-la ao Dr. Rafael. Ajude nossa amiguinha a chegar até o médico e depois mostre a ela o caminho até o remedinho!



Juliana Gomes & Giovana Cavalcanti - turma 602

QUADRINHOS

Veja como nossa amiga Carol ficou depois de tomar remédio sem ver a validade antes...

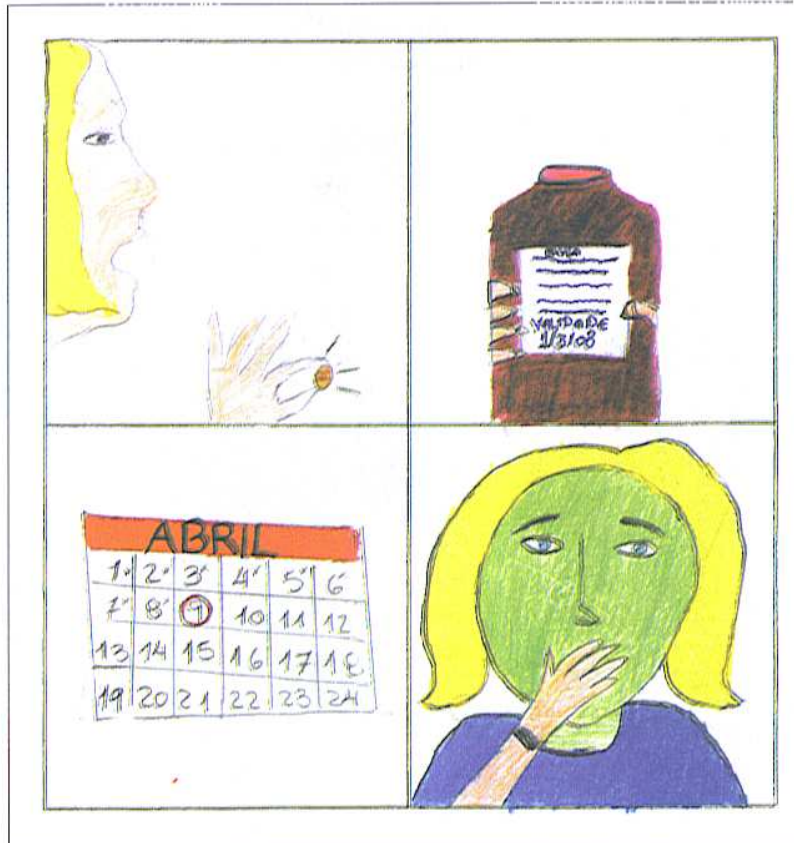

Flora Dias Siqueira & Nilton Oliveira – turma 601

CAÇA-PALAVRAS

Encontre as palavras-chave que estão coloridas e boa sorte!

Medicamento também é droga, portanto, não se automedique. Remédio nem sempre é medicamento, por exemplo, um remédio preparado por plantas caseiras não é medicamento. Medicamentos são feitos em laboratórios e são para curar dores e doenças. Crianças não podem tomar sozinhas. Sempre tem que ter um adulto ao lado. Sempre consulte um médico antes de tomar qualquer remédio.

| | | | | | | | | | | | | | | | | | |
|---|---|---|---|---|---|---|---|---|---|---|---|---|---|---|---|---|---|
| L | V | V | A | A | A | A | G | J | I | A | D | O | R | E | S | G | |
| A | P | A | U | T | O | M | E | D | I | Q | U | E | L | M | F | J | A |
| B | L | Ç | H | Q | S | E | X | G | K | K | Ç | I | U | K | J | T | S |
| O | A | L | J | W | D | E | N | M | O | D | O | E | N | Ç | A | S | |
| R | N | Z | Y | R | Z | I | F | P | J | L | F | Ç | J | G | S | H | G |
| A | T | X | F | E | F | C | V | O | H | D | V | A | D | D | G | L | F |
| T | A | C | V | T | A | A | T | C | G | G | K | S | D | K | F | H | H |
| O | S | B | B | Y | Q | M | G | B | R | K | X | P | Ç | A | D | G | N |
| R | C | N | F | U | R | E | M | E | D | I | O | L | Ç | G | C | D | D |
| I | A | M | R | O | P | N | B | H | J | H | A | A | D | T | C | R | H |
| O | S | P | H | O | T | T | D | J | Ç | C | F | N | A | N | S | O | Y |
| S | E | P | R | D | X | O | R | F | F | G | R | T | Ç | E | S | G | R |
| E | I | O | G | Z | D | X | V | A | N | H | U | I | K | A | A | A | R |
| G | R | I | D | N | W | E | E | D | K | S | T | S | A | H | S | N | H |
| F | A | U | R | F | S | T | T | U | R | F | D | C | I | N | E | A | F |
| H | S | Y | K | J | Y | J | U | L | K | O | G | H | O | T | Ç | J | Y |
| G | K | M | V | P | L | F | J | T | T | M | G | G | M | B | Y | A | G |
| F | F | G | V | D | N | D | G | O | A | Ç | V | A | N | L | O | H | S |

Carlos Miguel C. Marinho & Pedro Guilherme X. Pereira – turma 603

JOGO DAS SOMBRAS

Será que você é capaz de descobrir qual a sombra de cada embalagem?



Helena Salvo, Rosa Beltrão, Yashimim Santos, Julia Souza, Leonardo Castro, Gabriel Vieira, André Mancini, Pedro Lima, Talma Barbosa, Caroline Braga, Leonardo Queiroz, João Pedro Moraes, Talita Melo, Érica Santos, Larissa Castro, Mariana Lima, Adriano Macedo, Rafael Silva, Lucas Rodrigues, Antonio Soares, Felipe Jaeger, Bernardo Almeida, Isabella Miranda, Flávia Martins, Fabio Rocha, Guilherme Mala, Felipe Sousa & Pedro Enrique Marques – turma 604

JOGO DOS SETE ERROS

A enfermeira está tentando ajudar o Daniel.
Agora é sua vez de tentar nos ajudar a
encontrar os sete erros entre as figuras!



Isa Cabral Carneiro – turma 605

CRIPTOX

É hora de testar sua atenção! Será que você consegue descobrir o nosso recado?

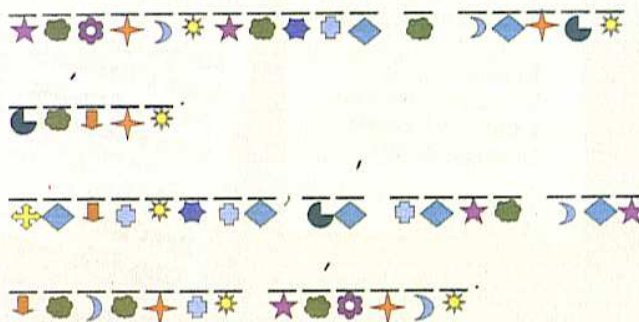

| | | | |
|-------|-------|-------|-------|
| A - ☀ | G - 👁 | N - ⚡ | T - 📺 |
| B - ? | H - ❤ | O - 💠 | U - 👄 |
| C - 🌙 | I - ✨ | P - ✚ | V - ⚡ |
| D - 🌸 | J - 😊 | Q - ! | X - ★ |
| E - 🍄 | L - 🎵 | R - 📏 | Z - ⤴ |
| F - @ | M - ★ | S - 🌑 | Ç - ⚡ |

Nina Zonie, Flora Dias, Sabrina Joaquim & Yuri Príncipe – turma 601

MURAL DE VERSOS

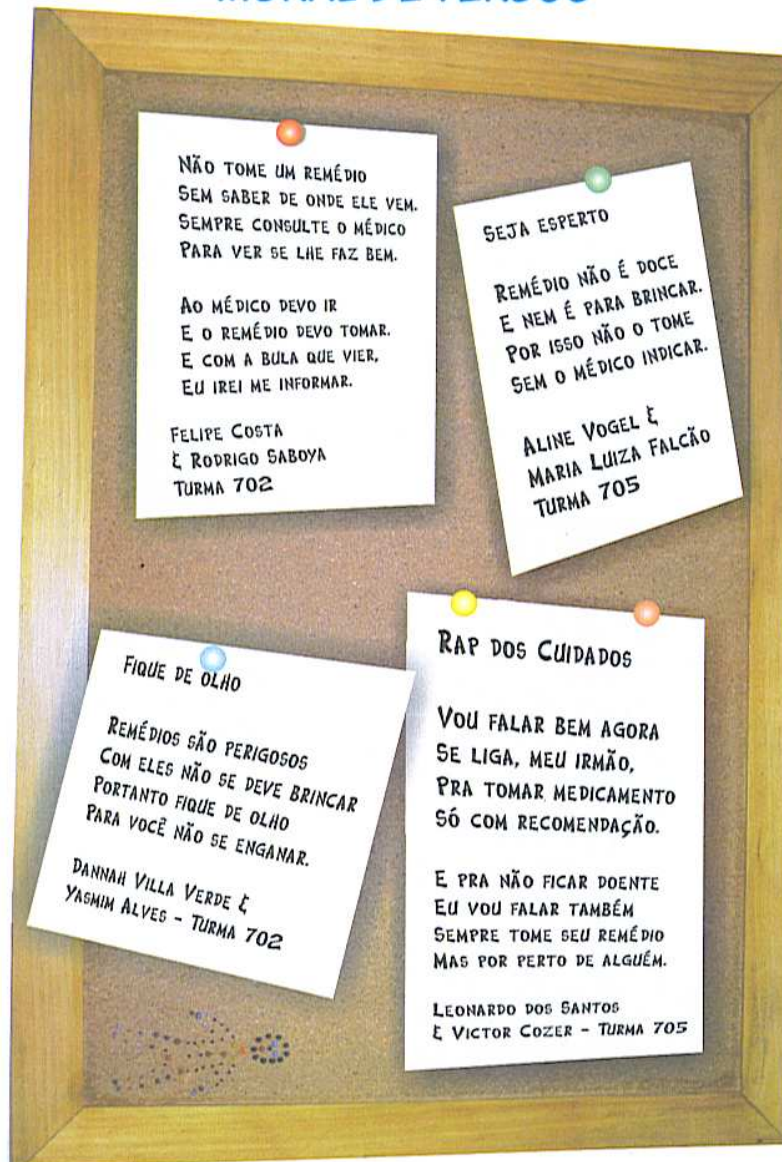

MURAL DE VERSOS



VOCÊ QUE É MÃE SE COMPORTE
NÃO DIGA A SEU FILHO
QUE REMÉDIO É DOCE
E QUE O DEIXA MUITO FORTE.
O QUE TENHO A FALAR
É MUITO IMPORTANTE:
PARA A CRIANÇA NÃO ACHAR,
PONHA O REMÉDIO NA ESTANTE.
JÚLIA VALENTE E THAÍO GOMES
TURMA 702

SE LIGA, MEU AMIGO,
PRESTE ATENÇÃO NA VALIDADE.
DO REMÉDIO DE SEU FILHO
NÃO PERCA A QUALIDADE.
LUCAS PRADO E
PAULO CÉSAR VLASMAN
TURMA 705

OS MEDICAMENTOS
FORAM FEITOS PARA CURAR
MAS MUITO CUIDADO COM ELES
PARA NÃO SE INTOXICAR.
FORA DO ALCANCE DE CRIANÇAS
MEDICAMENTOS DEVEM FICAR
É UMA DAS MEDIDAS PREVENTIVAS
QUE A MÃE DEVE EXECUTAR.
MARIA CAROLINA RODRIGUES
E VITÓRIA CABRAL - TURMA 702

TOME MEDICAMENTO
SEM UM MÉDICO OLHAR
EU APENAS LAMENTO
MAL VOCÊ IRÁ PASSAR.
CAROLINA GIRAFÁ E
MARIANA NEVES - TURMA 704

Foto: Raul Santana

VAMOS COLORIR

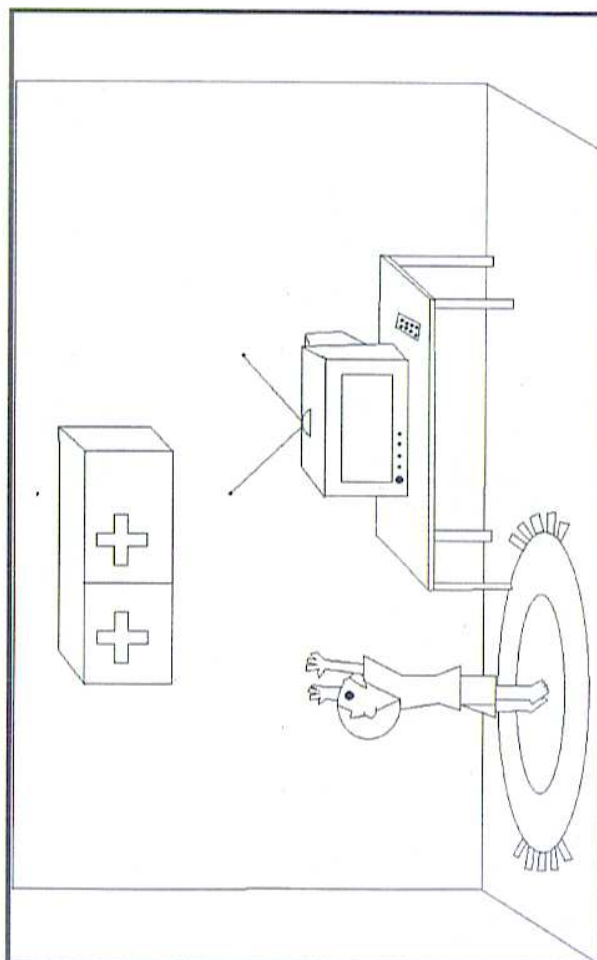

Francisco T. Nogueira – turma 702

RESPOSTAS

CARTA ENIGMÁTICA

Não tomar medicamentos sem ajuda de uma pessoa adulta.

CRIFTOGRAMA

Medicamentos usados de forma errada podem causar intoxicação.

LABIRINTO



CAÇA-PALAVRAS

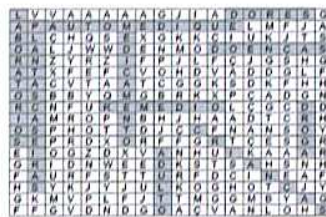

JOGO DAS SOMBRAS

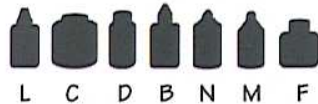

L C D B N M F



J E A G K I H

CRIFTOX

Medicamento é coisa séria.
Portanto, só tome com receita médica.



MENSAGEM FINAL

Olá, amiguinho! Você se lembra de mim? Sou o Capitão Saúde e sempre acompanhei a revistinha! E agora que você já está craque em como se prevenir de intoxicações por medicamentos, vamos juntos lembrar os principais cuidados que devemos ter para evitarmos acidentes e estarmos sempre saudáveis!

- Evitar a automedicação, já que cada medicamento serve para um problema de saúde e cada organismo reage de uma forma;
- Sempre conferir a bula antes de tomar o remédio, para saber as instruções adequadas;
- Verificar a validade e a conservação do produto antes do uso;
- Conferir as doses certas;
- Manter os medicamentos sempre em suas embalagens originais, para evitar confusões;
- Lembrar os pais de guardar os medicamentos em locais seguros, longe do alcance das crianças da casa.

E não se esqueçam: medicamento não é bala e nem é doce!

Boa sorte e até a próxima!

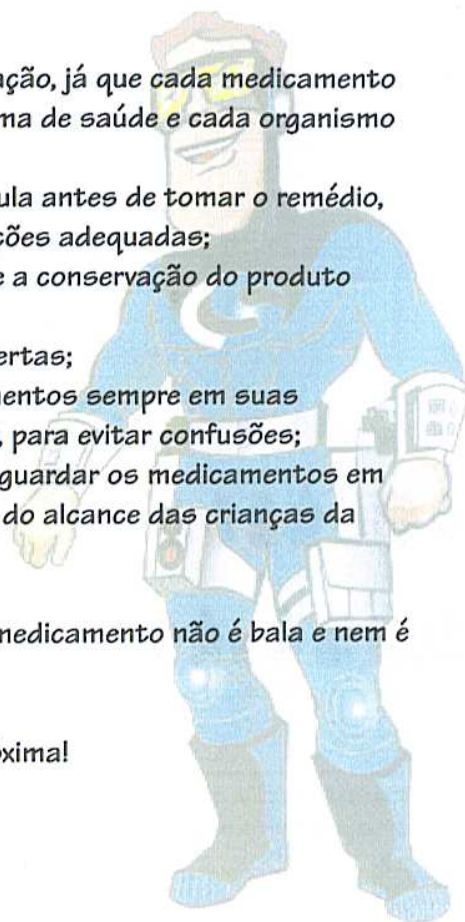

ELABORAÇÃO

Fundação Oswaldo Cruz
Instituto de Comunicação e Informação Científica e
Tecnológica em Saúde

Rosany Bochner – Coordenadora do Sinitox / Icict
Fabiola Leoni – Jornalista do Sinitox / Icict
Maria Aparecida de Assis – Técnica do Sinitox / Icict



PROJETO GRÁFICO

Roberto (Bob) Moreira
Multimeios
Comunicação Visual / Icict

CTP, Impressão e Acabamento
Duo Print
duoprint@terra.com.br
Tel: (21) 2561-3574

Tiragem: 5.000
Publicação anual da Fundação Oswaldo Cruz
É proibida a reprodução total ou parcial
desta publicação, sem autorização
por escrito dos autores
Data desta publicação: junho / 2008

EQUIPE DE PROFESSORES

Coordenação do 6º e 7º ano do
Ensino Fundamental
Marisa Sodré Raja Gabaglia
Polyana Wallier

Desenho
Lourdes de Jesus Ferreira

Educação Artística
Márcia Christina I. Choeri

Educação Musical
Milena T. de O. A. Caetano

Informática Educativa
Ana Paula Loureiro
Mônica Repsold
Siddharta D. de A. Fernandes
Vanessa Marinho

Inglês
Lígia de Souza Valle

Língua Portuguesa
Vera Maria F. Castro
Antonella Flávia Catinari
Sônia Cristina R. de Carvalho

Matemática
Christina de A. Cardoso

